

みんなでまちを考えるための情報誌

ながくて

NAGAKUTE

2015

広報
ながくて

7

no.628



特集
消防団を知ってください… P2

【写真】消防団、集合! / 5月17日 スポーツの社



写真で見るながくて

家族を守るためなら、何でもできる。

「家族を守るためなら、何でもできる」と思ったことはありませんか。

誰もが持っている、愛する人を大切に思う気持ち。消防団はこうした気持ちを「カタチ」にする活動です。自分がたまたまその場になくてもだれかが…。だれかがいなくても自分が…。そんな気持ちをご近所に広がって、地域全体がそんな気持ちで一つになる。それが、安心して暮らせるまち、災害に強いまちにつながっていくはずです。

長久手市消防団では、平成27年6月1日現在、129人（うち女性団員10人）の消防団員が、自分の仕事を持ちながらも、地域の安心・安全のために活動しています。

新たな消防団員の「チカラ」が求められているいま、あなたの個性を発揮して、私たちと一緒に地域のために活動しませんか。

特集 消防団を





知ってください



消防団についてどれくらい知っていますか？



長久手市
広報ナビゲーター”ながなびい”

クーテンガーナ

消防団って聞いたことあるけど、何やってるかわからないな～みんながどう思っているかをアンケートで聞いてみたよ

アンケートを行いました

【出典：ながモニアンケート(平成27年度第1回、期間：5月25日～29日、89人中82人の回答、回答率92.1%)】

長久手市に消防団があることを知っていますか？(1つ選択)

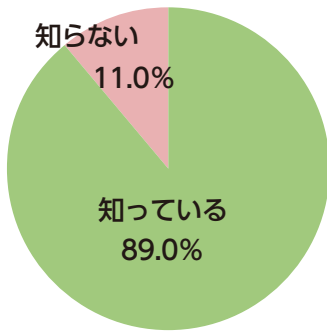

消防団が平常時に行う防火・防災啓発活動について、知っていますか？(1つ選択)

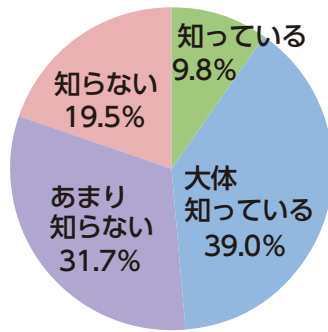

有事の際に、防火・防災活動を行う消防団ですが、長久手市に必要だと思いますか？(1つ選択)

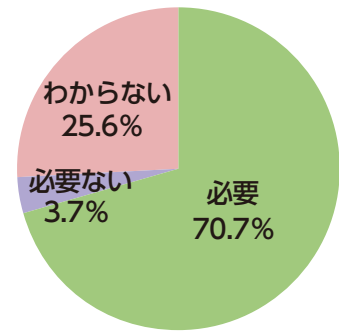

自由記載

有事の時は必要だと感じている一方で、普段の活動はあまり知られてないだね。



同じマンションに住んでいても全く面識のない方々がたくさんいらっしゃいます。子供会もなく、地域の活動も年々減少、「ご近所付き合い」が煩わしいものになっているとも思います。ただ、有事の際はやはり地域の協力、団結力が必要なので、とりまとめ的存在である消防団は必要なのではないか、と思います。

(40代 女性)

今は2歳の子供がおりまた妊娠中である為消防団の活動には参加出来そうにありませんが、女性でも活動出来ますか？

(30代 女性)

長久手市に転入して5年が経過しようとしていますが、これまで1度も募集の話やチラシを見聞きする機会はありませんでした。

(40代 男性)

長久手市に消防署もありますが、消防署と消防団の役割の違いがあるのでしょうか？そのあたりがあまり知られていないのではないのでしょうか。

(40代 男性)

Q 消防団ってどんな活動をしているの？

地域の安全のために活動している地域の人たち

地域の防火・防災の中心的役割を担う消防団。消防団は、長久手市に住んでいる人や働いている人たちによって構成される消防機関です。

普段は、一人ひとりがそれぞれの仕事を持ちながら、“自分のまちを、自分たちの手で守りたい”という意志を持ちながら、様々な活動を行っています。

地域のみなさんのために

地域の安全を守るために活動している消防団。非常時だけでなく、普段から地域のリーダー役として、防火・防災の啓発活動を行っています。

例えば、地域でお祭りがあるときには、お祭りの警備に協力し、火災などの事故に備えています。また、地域で行われる防災講習会では、消火器の使い方や地域住民用の消火栓の使い方の指導を行っています。

消防団は何気ない日常の中で、地域の安全を見守っています。

お祭りなど身近なところでがんばってくれているんだね!



消火器の使い方をレクチャー



消火栓の使い方をレクチャー



消防団を身近に感じてもらうため



地域の清掃活動にも参加

いつも非常時に備えて訓練を行っています

災害時に現場で活躍する消防団。非常時に冷静かつ的確に行動できるように訓練は必要不可欠です。

毎月地域の分団ごとで行う訓練、消火栓の点検など、目に見えないところで、もしもに備えて鍛錬を続けています。



消防士と連携して訓練

消防団員と消防士との違いは？

消防士は、消防団員が非常勤であるのとは異なり、専門的な技術を身に付けて、即座に出動するために常勤で備えている市の職員です。

立場は違えど、まちを守りたい気持ちは同じ。災害時には連携して対応できるように、日頃からともに訓練しています。



立場は違えど、想いは同じ

操法訓練 ～県操法大会に岩作分団が出場～

操法とは、消防団の消火活動における基本的な動き方で、災害現場で素早く正確な動きができるよう身につけておくべき訓練です。

この操法訓練の正確さを競う大会があり、今年度の市大会では、3つの分団(5チーム)のうち岩作分団が優勝しました。8月8日に豊川市で行われる県大会に出場します。



県大会に向けて訓練中

Q 女性でも参加できますか？ 女性消防団員“長久手ポピーズ” が活動中です！

ポピーズでは、会社員や介護士、学生など様々な職業等を持った人が活躍中です。笑顔を携えての防火啓発や一人暮らし高齢者宅への防火訪問など、女性ならではの活躍の場がたくさんあります。

女性の消防団員も
いるんだね！



★長久手ポピーズの由来★

「ポピー」の日本名である「ひなげし」に、「火・無・消」と漢字を当て、「火災の無いまちへ」との願いが込められています。



高齢者宅防火点検



救命講習



規律訓練



月1回の定例会



全国女性消防操法大会



新入団員も加わり、精力的に活動中



消防団長 近藤 浩光

消防団員は、長久手市だけでなく、全国的に年々減少しています。消防団は、より地域に密着した活動が増加し、団員は懸命に活動しています。そんな消防団活動を、勤務先や地域のみなさん、そして何よりご家族に知ってもらい、理解、協力していただきたいと思っています。

また、消防団活動を通じて、地域の人たちとの繋がりがや様々な知識・経験を得ることができます。このような経験は、人のためだけでなく、自分や自分の家族のためにもなります。特に若い団員が不足しているので、積極的に入団してもらいたいです。

消防長 寺島 一裕

消防団のみなさんには、自分の仕事を持ちながらも災害時の出動や災害時に備えた日頃の訓練、地域での防災講習会など防火啓発、様々な活動をこなしていただき、大変感謝しています。地震や風水害が発生した場合には、多くの人員が必要となります。災害が大きければ大きいほど消防職員だけでは対応が不可能になり、消防団員の力が必要となります。消防団は必要不可欠な存在です。ぜひとも消防団に入団していただき、大切なまちをいっしょに守っていきたいです。



団員から一言!

1. 名前 2. 所属分団(所属年数) 3. 職業 4. 一言



1. 加藤 優作
2. 上郷分団(10年目)
3. 公務員
4. 一番の魅力は人との出会いです。一緒に活動しましょう!



1. 瀬尾 浩一郎
2. 岩作分団(5年目)
3. 会社員
4. やりがいがあるし、多くの仲間ができます!



1. 宮田 賢二
2. 長湫分団(1年目)
3. 会社員
4. 精一杯、長久手市の防災に貢献していきます。



1. 内藤 典子
2. 女性消防団(9年目)
3. 会社員
4. 市民とのつながりを大切に、がんばっていきます。

あなたも消防団員になりませんか?

[HPを見る](#) 記事ID 1379

消防本部総務課
☎62-7886

対象は、18歳以上で市内在住・在勤の健康な人

「地域のために何か役立ちたい」、「困っている人を助けたい」そんな思いをお持ちのあなたの「チカラ」が必要です。消防団に入団するには、市に居住しているか、勤務している18歳以上の健康な人なら高校生でも大学生でも入団できます。

大規模な災害が発生した時には、消防署だけでは対応できません。そんなときに頼れる存在である「消防団」に参加し、自分のまちを自分で守っていきませんか?

少しでも興味を持たれたら、気軽に消防本部総務課までお問い合わせください。

消防団員の手当・優遇・補償等

消防団員に対する制度も充実しております。手当として、団員に対し条例に基づいて報酬や出勤手当等が支給されます。また、応援事業所や協力事業所制度として、市内の特定のお店で割引サービスを受けられる事業や、1つの会社に何人かの消防団員が在勤している事業所に対して認定証を贈る事業を行っています。

また、被服の貸与、災害出動や訓練時の負傷・事故に対する公務災害補償、5年以上勤続して退団したときの退職報償金、勤務状況や勤務年数に応じた表彰制度もあります。



- ▶ **入団資格** 市内に在住・在勤の18歳以上の健康な人
高校生でも大学生でも入団資格を満たしていればぜひ入団してください。
- ▶ **団員報酬** 一般団員36,000円(年額)
- ▶ **費用弁償** 災害出動・訓練等 1回 2,000円



みなさんの入団、お待ちしております!

事業所も消防団を応援しています

HPを見る

記事ID 1383

☎ 消防本部総務課 ☎ 62-7886

消防団応援事業所とは、市内の事業所や販売店のみなさんが消防団員に各種サービスの提供を行ったり、ポスターを掲示するなど様々な形で消防団を応援していただく事業所のことです。この取り組みを通じて、まちを守る消防団員とその家族を、まち全体で応援します。 ※サービス内容や対象は事業所によって異なります。

消防団応援事業所一覧	
㈱花のアイビー	だんてす
珈琲の森 カズ	長久庵
(有)加藤石油	長久手製茶工場
(有)電化のクラチ	シノワーズ 南翔
ケンゴルフクラブ	花の丘カウベル
中華そば ころろ家	双葉寿司
サファリ動物病院	㈱堀場測量設計
サンガーデン	㈱マルワ
清水美容院	ことことキッチン
ジュピター・グルカン	ファミリーズNEXTAGE

※登録順

消防団員募集ポスター・チラシ掲出協力事業所一覧	
あいち尾東農業協同組合 長久手支店	アピタ長久手店
(有)エナ企画	㈱加藤組
(有)川本緑化	光文堂
サークルK長久手杵ヶ池店	リカーショップ嶋屋
トーメイフーズ	ちたや
ピアゴ長久手南店	来来亭 長久手店
(有)長久手緑化園	かおる耳鼻咽喉科 アレルギー科

※登録順

消防団以外にも、 様々な消防協力団体が活躍中!

メンバー
募集中!

☎ 消防署 ☎ 62-0119

長久手市女性消防クラブ

HPを見る

記事ID 1865

市内在住の女性ならどなたでもOKだよ。
家庭の防火・防災の知識が身に付くよ!



女性消防クラブは、家庭の主婦を中心に下山地域防災サークルを母体として昭和57年に結成されました。現在6支部114名で、防災意識の高揚と初期消火活動の体制強化を図るとともに、地域住民の火災予防の普及に積極的な活動を行っています。

30年以上の歴史がある女性消防クラブでは、「家庭から火を出さない」を合言葉に地域の防火防災の役割を担っています。



長久手市応急救護ボランティア

HPを見る

記事ID 1891

市内在住在勤で18歳以上の方ならどなたでもOK!
応急手当の知識が身に付くよ!



応急救護ボランティアは、市内で震度5弱以上の地震またはその他の災害が発生したときに、消防本部と連携し応急救護活動の支援活動を行います。また、身近で生命の危機に陥った傷病者を発見したときは、救命に必要な応急手当を行います。普段は、市民のみなさんに対する心肺蘇生法の指導や市民まつりなどで救護活動をしています。





夏休み



イベント

前熊天王祭り

前熊の山車は
市指定有形民俗文化財
です



☎ 生涯学習課 ☎56-0627 記事ID 4400 [HPを見る](#)

前熊の天王祭りで、市指定有形民俗文化財「前熊の山車」を見ることができます。400年近い歴史があり多度神社に合祀されている津島神社のお祭りです。

時 7月12日(日) 18:30～

内 囃し太鼓などの練り歩きは18:30頃から前寺公民館脇を出発。山車の引き出しは20:00頃から多度神社(上郷保育園北側)で行います。

モリコロパーク 夏まつり

☎ 市観光交流推進会議事務局(産業課内) ☎56-0619

モリコロパーク開園9周年を記念し、「モリコロパーク夏まつり」を開催。モリゾー・キッコロが登場するなどお楽しみがいっぱいです。一緒に夏の夜を満喫しよう!

時 7月11日(土) 13:00～21:00 12日(日) 13:00～19:00

【手筒花火】 時 7月11日(土) 20:00～21:00

場 愛・地球博記念公園 地球市民交流センター、交流広場



手筒花火の様子

イベント内容

手筒花火、セグウェイ体験、ステージショー、おいしい屋台、あそびのブースなどのイベントが盛りだくさん

記事ID 5764 [HPを見る](#)

長久手小学校プール開放

☎ 杖ヶ池体育館 ☎63-1000

時 8月1日～8月30日(毎週月曜日及び8/20(出校日)休み) 9:00～16:00(12:00～13:00は昼休憩)

時 スイミングキャップ 料 100円(中学生以下は無料) 備 どなたでも利用できます

注 監視員の指示に従ってください。浮き輪、ビーチボール等は利用者の迷惑とならないように使用してください。未就学児は必ず保護者同伴(保護者1人につき、2人まで)。駐車場はありませんので、自転車や公共交通機関を利用してください。

貸切りリモで
行こう!



夏休み親子教室

問 愛知県交通対策課 ☎052-954-6127

リモに体験乗車してその魅力を体感し、楽しみながら知識を深めよう。

対 小学生とその保護者

リモ夏休み親子教室 藤が丘駅集合

8月6日(木)～8日(土) 午前の部10:00～ 午後の部13:30～
8月13日(木)～15日(土)

わくわく体験

リモツアーズ 2015

問 東部丘陵線連絡協議会 ☎052-954-6127

貸切りリモの体験乗車とリモ車両基地などの沿線施設の体験講座をセットにしたツアーです。

対 中学生以下とその保護者

リモツアーズ 時間：藤が丘駅への集合時間
A～L：訪れる沿線施設

A…リモ車両基地 B…愛知医科大学 C…愛・地球博記念公園 アイススケート場 D…トヨタ博物館
E…介助犬総合訓練センター シンシアの丘 F…愛知県陶磁美術館 G…知の拠点あいち H…愛知淑徳大学 in愛・地球博記念公園
I…愛知工業大学 J…海上の森 K…豊田中央研究所 with NPO法人テクノプロス L…愛知県立芸術大学 in愛・地球博記念公園

①インターネットまたははがきで申し込み。応募者多数の場合は抽選となります。詳しくは<http://linimo2015.net>を見てください。
※参加費は無料ですが、帰りのリモ運賃は自己負担です。また、体験によっては材料費等が必要な場合があります。



みらい子育てネットながくて 我が家のカフェパンとエッグスラット

問 子育て支援課 ☎56-0616

時 7月18日(土) 11:00～14:30

場 文化の家 食文化室

内 エッグスラット(マッシュポテトに半熟卵)、手作りナッツパン、グレープフルーツのふるっ!ふる!!ゼリー

対 市内在住の小学生の親子 先着15組(30人)

料 1組800円(子ども1人追加につき300円必要)

申 7月1日(水)～15日(水)9:00から17:00までの間に、青少年児童センターの受付箱に申込書を入れてください。

申込書は各児童館にあります。電話申込不可。

記事ID 5651

[HPを見る](#)

夏休み親子血液教室

問 愛知県赤十字血液センター企画課 ☎85-4283

時 8月25日(火)・8月26日(水) 午前コース 10:30~12:30 午後コース 14:30~16:30

場 愛知県赤十字血液センター(瀬戸市南山口町539-3)

対 小学4~6年生とその保護者(各コース40組)

内 血液や献血について学びます。血液センター見学、血液型判定(児童の希望者のみ)など

料 無料

申 7月22日(水)から電話にて申込(平日9:00~17:00、先着順)。

夏休み子ども福祉体験学習「みんなで野菜を収穫してみよう！」

問 市社会福祉協議会ボランティアセンター ☎61-3434

初めて会った友達・ハンディのある友達とも協力して作業するよ!みんな違ってみんないい!の一日にしよう。

時 7月29日(水)9:30~11:00

場 前熊広面周辺の畑(集合:福祉の家)

対 市内在学の小学生(保護者同伴可)

申 7月1日(水)~17日(金)までに電話または窓口にて受付。先着20人。

夏休み生徒福祉体験学習「ボランティア1日体験」~ボランティアを始めてみよう~

問 市社会福祉協議会ボランティアセンター ☎61-3434

福祉ボランティアを実際に体験してみませんか?7箇所の福祉施設から選択できます。夏休みを使って学校ではできない体験をしてみよう!

時 8月5日(水)10:30~12:00 8月6日(木)9:00~16:00

場 1日目:福祉の家1階 ボランティアプラザ活動室1

2日目:市内の福祉施設(選択制。詳しくは問合せください)

内 1日目:事前オリエンテーション

2日目:福祉施設ボランティア体験

対 市内在学の中学生・高校生

申 7月1日(水)~17日(金)までに電話または窓口にて受付。先着30人。

記事ID 3394

[HPを見る](#)

糸ノコ体験教室

問 福祉の家 ☎64-6500

糸ノコを使って、親子で簡単な工作をしませんか。今回は動物のキーハンガーを作ります。※作品は変更になる場合があります。

時 8月9日(日)13:00~16:00

場 福祉の家 工房2

対 市内在住の小学1~6年生(保護者同伴)。

料 300円

申 7月1日(水)~24日(金)に福祉の家窓口または電話で申込。定員4人。



子育てのひろば

記事 ID 1463

子育て支援センターの行事

☎ 子育て支援センター 56-0638

行事名	とき	対象
リズムあそび・ びよんびよん(※) 記事 ID 7247 HPを見る	7月14日(火) 10:00~11:00	市内在住の就園前の 幼児と保護者
	ところ	申込方法
	市が洞児童館	事前申込不要

※各児童館で学期に1回ずつ開催予定。駐車場の用意がないため、徒歩または自転車で来館できる最寄りの児童館で参加してください。

記事 ID 7255 **HPを見る**

児童館の行事

行事名 時間 対象・定員	青少年児童 センター 62-1712	下山児童館 62-5680	上郷児童館 62-0801	西児童館 61-1500	南児童館 63-5666	市が洞 児童館 64-5621
工作「七夕かざり」	1日(水)~7日(火)随時					
大会 14:00~16:00 市内の小学生対象	夏休み中は、各館でオリジナル行事を行います。 詳しくは、児童館だより7月号を確認するか、各児童館にお問い合わせください。					
料理教室 13:30~15:30 定員:小学生20人	18日(土)	じゃがいものスペイン風オムレツを作ります。 ☎7月4日(土)16:00から青少年児童センターで受付。電話申込不可。 6月に参加した人が申し込んだ場合は、キャンセル待ちになります。				
ネイチャー探検隊 9:30~11:30 定員:小学生5名	11日(土)	集合場所 上郷児童館 ☎帽子、水筒、タオル ☎7月4日(土)9:30から青少年児童センターで受付、先着5名。電話申込み可				
幼児教室 10:00~11:00 幼児とその保護者対象 手遊び、工作、読み聞かせ、体操など	1日(水) ※育児相談	7日(火) ※育児相談	1日(水)	1日(水)	1日(水)	1日(水)

記事 ID 7235 **HPを見る**

中央図書館 おはなし会

☎ 中央図書館 63-8006

★ブックスタート事業とは、「絵本」と「赤ちゃん
と絵本を楽しむ体験」をプレゼントする活動です

行事名	とき	ところ	対象
★ブックスタート事業併用日 乳幼児向けおはなし会	7月2日(木) 11:00~11:30	2階AVルーム	乳幼児とその保護者(ブックスタートパック対象者: 市内在住の2歳と1か月までの子) ※1人1回限り。母子健康手帳持参。
★ブックスタート事業日 乳幼児向けおはなし会	7月18日(土) 15:00~15:30		乳幼児とその保護者
乳幼児向けおはなし会	7月16日(木) 11:00~11:30		幼児から低学年児とその保護者
絵本・紙芝居の読み聞かせ	7月11日(土) 10:30~11:30		小学生とその保護者
	7月18日(土) 14:00~14:30		
小学生向けおはなし会	7月17日(金) 14:00~14:30		子どもから大人まで
小学生向けブックトーク	7月24日(金) 10:00~10:45 14:00~14:45		
英語の絵本のおはなし会	7月25日(土) 10:30~11:00		

- ④小・中学生(小学1～3年生については、内容がやや難しいので、保護者の補助をお願いします。)
- ⑤7月1日(水)9:00～電話または窓口で申込。先着順。代理申込不可。受付初日に限り、申し込むことができるプログラムは1つまで。

タイトル	と き	費用	定員	内 容
竹で作る 古式水でっぽう	8/2(日) 10:00～12:30 ★受付9:45～	300円	15人	夏の人気企画。江戸の火消しに使った古式水でっぽうを竹で作ります。だれの水でっぽうがよく飛ぶかな? 企画:平成こども塾サポート隊 創作班
やきものの 風鈴に絵を描こう	8/4(火) 【午前の部】10:00～12:00 ★受付9:45～ 【午前の部】13:30～15:30 ★受付13:15～	500円	午前の部 15人 午後の部 15人	素焼きされた風鈴に、マスキングテープを貼り、青い颜料を吹き付けます。風鈴の下に付ける短冊も作ります。風鈴は窯で焼いた後、後日引き渡しくなります。 企画:平成こども塾 講師:佐藤文子氏 他4名(日本工芸会) ④汚れてもいい服装
川でガサガサ 生きものしらべ	8/8(土) 9:15～12:00 ★受付9:00～	100円	20人	夏の人気企画。香流川の生き物が多く集まる観察ポイントで、魚やヤゴなどを捕獲してその生態などを学びます。こども塾集合。現地まで各自、車で移動します。現地解散です。 企画:平成こども塾サポート隊 自然班 講師:佐藤正祐氏(東山動物園)
ツバメの大群観察 ～ツバメのねぐらを見よう～	8/11(火) 17:30～20:00 ★受付17:15～ 市役所駐車場集合・解散 バスで移動	300円	20人 保護者 含む	夕暮れのプログラム。渡りの出発を控えたツバメたちが集結しているところを観察し、ツバメの生態などを学びます。小雨決行。保護者同伴。座席数の関係で子ども1名につき大人は1名まで。幼児はご遠慮ください。 企画:平成こども塾サポート隊 自然班 講師:佐久間淑章氏(日本野鳥の会愛知県支部) ④メモ帳等筆記用具、虫除け対策、懐中電灯、双眼鏡(持っている方のみ)
竹馬を作って遊ぼう	8/16(日) 10:00～12:30 ★受付9:45～	300円	20人	のみやハリガネなどを使って竹馬を作り、その竹馬に乗り、遊びます。 企画:平成こども塾サポート隊 創作班 ④軍手
モビール作り	8/23(日) 10:00～12:30 ★受付9:45～	300円	20人	インテリアや知育玩具としてヨーロッパで使われているモビールを、竹と色紙を使って作ります。 企画:平成こども塾サポート隊 創作班
漆でマイ・スプーン をつくろう ～こども塾出張 プログラム～	8/30(日) 【午前の部】10:00～12:00 ★受付9:45～ 【午前の部】13:30～15:30 ★受付13:15～	500円	午前の部 15人 午後の部 15人	木製のスプーンに蒔絵の技法で装飾します。 企画:平成こども塾 場所:文化の家2階美術室 講師:安藤源一郎氏 他1名(日本工芸会) ④汚れてもいい服装

平成こども塾8月の抽選プログラム

- ④小・中学生とその保護者
- ⑤往復はがきでこども塾あてに申込。7月6日(月)までの消印有効。抽選結果は18日(土)までに返信はがきで連絡します。

【あて先】〒480-1311長久手市福井1590-50 平成こども塾【記入項目】①プログラム名 ②参加する子の氏名・学校名・学年 ③連絡先(携帯番号) ④情報は何かから得たか(学校・たより・広報・メール・その他) ⑤参加する大人の人数

タイトル	と き	費用	定員	内 容
夏の南木曽で 川遊び!	8/7(金) 8:30～17:15 ★受付8:15～ こども塾集合、解散 バスで移動	500円	35人 保護者 を含む	長野県南木曽町のきれいな溪流で川遊びを楽しみ、水と森のつながりについて学びます。保護者同伴。座席の関係で、子ども1名につき大人1名まで。幼児はご遠慮ください。夏の南木曽体験に初めて参加する子を優先します。 企画:平成こども塾 講師:南木曽町「ウッディ・クリエイトナギソ」 ④弁当、ぬれてもいい服装(水着可)、川の中ではなく運動靴、帽子、着替え

※キャンセルの連絡は、2日前までをお願いします。水筒(お茶)・タオルは各自で持参。

記事ID 3391 [HPを見る](#)

認知症家族交流会

☎長寿課 56-0631

🕒7月24日(金) 13:30~15:30

📍西庁舎2階 第7・8会議室

👥認知症の人を介護している家族

📄事前申込不要

ほっと一息
家族同士で集まって
介護の悩みを話したり、
情報交換してみませんか？



[HPを見る](#) 記事ID 4740

アクア教室 ~応用コース~

【申込先】福祉の家 64-6500

☎社会福祉協議会地域包括支援センター 64-1155

水中では浮力があるため、足や腰にかかる負担が少なく、水泳はしているが、もっと効率的にトレーニングをするにはどうしたらいいのかと考えている人向けの教室です。

🕒8月7日から毎週金曜日、全8回 13:00~15:00

📍福祉の家 歩行浴室など

👥市内在住の65歳以上の人で、福祉の家の歩行浴の利用に慣れている人。(要支援・要介護認定者は除く)。定員16人

📖インストラクターによる水中動作と水中ウォーキング等の実技の応用

📄800円 ※別途歩行浴室利用料として、毎回200円必要

📅7月1日(水)~10日(金)に福祉の家へ申込。電話申込可。定員を超えた場合は、介護になるおそれの高い人から優先的に受付し、それ以外は7月12日(日)13:30から福祉の家で公開抽選。



いきいき倶楽部

☎長寿課 56-0631 [HPを見る](#)

65歳以上の人を対象に、老人憩の家や地域の集会所での健康チェック、体操、創作などを行います。 記事ID 4740

日にち	時間帯	場 所
7月1日(水)	10:00~12:00	老人憩の家「永和荘」 (杵ノ洞)
	13:30~15:30	老人憩の家「さつき荘」 (前熊前山)
7月8日(水)	10:00~12:00	睦老人憩の家(助六)
	13:30~15:30	草掛集会所
7月15日(水)	10:00~12:00	丁子田集会所
	13:30~15:30	上川原集会所
7月22日(水)	10:00~12:00	色金老人憩の家 (岩作南島)
7月29日(水)	10:00~12:00	長湫八分会集会所

[HPを見る](#) 記事ID 3403

福祉の家 施設情報

☎福祉の家 64-6500

歩行浴インストラクターの来所日時

7月30日(木) 10:00~11:00

歩行浴室・福祉浴室ともに利用休止

7月9日(木)、23日(木) 10:00~11:30

歩行浴室のみ利用休止

7月1日(水)、8日(水) 13:00~15:00

温泉スタンドの休止日

7月6日(月)

7月 保健ガイド

健康推進課 ☎63-3300

7月 納期一覧

内容(予は要予約)	とき	対象(対は対象)
親子健康手帳交付	8日(水) 9:45集合 27日(月) 13:30集合	妊婦
パパママ教室(1回目)	8日(水) 10:30受付～11:30終了	主に妊娠6か月ごろまでの初妊婦とその夫
予パパママ教室(2回目)※予約は土日のみ	2日(木) 13:15受付～15:30終了 25日(土) 9:15受付～11:30終了	主に妊娠7か月以降の初妊婦とその夫
予妊婦訪問	訪問は予約制です。 (希望者は健康推進課へ連絡してください)	妊婦(訪問は妊娠中1回)
こんにちは赤ちゃん訪問	3～4か月児健診受診前	すべての赤ちゃんとその保護者(里帰り出産で市内滞在中の人も対象)
転入者予防接種等説明会	13日(月) 10:00集合	主に7歳未満の子がいる転入世帯(健康推進課窓口等で転入手続きした人を除く)
予離乳食教室	14日(火) 10:00～11:30	主に第1子(4～5か月)をもつ保護者(乳児同伴可)
予妊産婦歯科健康診査	市内委託医療機関で受診してください。受診の前に、市内委託医療機関へ予約してください。	妊婦と産後1年未満の産婦
BCG接種	7日(火) 9:15～10:15受付 24日(金)	H27年1月16日～H27年1月31日生 H27年2月1日～H27年2月15日生
【予約してから、市内委託医療機関で接種してください】		
ヒブ、小児用肺炎球菌	知 生後2～60月に至るまで	
4種混合、三種混合、不活化単独ポリオ	知 生後3～90月未満	
麻しん・風しん混合、麻しん単独・風しん単独	知 第1期 生後12～24月未満 第2期 小学校入学前の1年間	
水痘	知 生後12～36月未満	
日本脳炎	知 1期 生後6～90月未満、2期 9～13歳未満、 救済制度により対象以外で接種可能な場合あり	厚生労働省の勧告を受け、積極的な接種の勧奨を一時的に差し控えています。
二種混合	知 小学6年生	
子宮頸がんワクチン	知 小学6年生～高校1年生	
予 特定健康診査、がん検診(胸部・胃・大腸・前立腺)	10日(金)、21日(火)	市国民健康保険加入者で40～74歳の人(前立腺がん検診は50歳以上の男性のみ)
予 集団がん検診(胸部・胃・大腸・前立腺)	3日(金)、6日(月)、15日(水)	市国民健康保険加入者以外で40～74歳の人(前立腺がん検診は50歳以上の男性のみ)
予 個別特定健康診査		市国民健康保険加入者で40～74歳の人
予 後期高齢者医療健康診査	10月31日までに市内委託医療機関で受診してください。	後期高齢者医療制度加入者(H28年3月31日までに75歳になる人を含む)
予 胸部・胃・大腸検診		40歳以上の人
予 前立腺がん検診		50歳以上の男性
予 集団大腸検診(便潜血検査)	2日(木)、31日(金)	40歳以上の人
予 39歳以下健診	30日(木)	16歳から39歳の人

納期限(7月31日)までに納めてください		
税目	納期	問合せ先
固定資産税	第2期	収納課 ☎56-0610
国民健康保険税	第3期	
後期高齢者医療保険料	第1期	保険医療課 ☎56-0617

口座振替の人は、納期限の日引落します。納付は便利な口座振替を利用してください。

母子保健
記事ID 1100
HPを見る

予防接種
記事ID 1192
HPを見る

成人健診
記事ID 7147
HPを見る

休日夜間診療案内 HPを見る 記事ID 1197

日進市休日急病診療所 ☎73-7555

診療時間 午前9時～午後4時30分(昼休憩1時間あり)

診療科目 内科・小児科

所在地 日進市蟹甲町中島22(中央福祉センター内)

夜間の急病・ケガは下記に問い合わせを
救急医療情報センター ☎82-1133

愛知医科大学病院 問い合わせ先
救急でかかりつけ医が開いていない場合、診療を受けることができます。まず、電話で相談してください。
☎62-3311(代表)

ドクターからあなたへ



『突き指』 おおた整形外科クリニック 太田 元

部活で突き指した小・中・高生が毎日のようにクリニックを訪れます。レントゲンを撮り骨折していることを告げると、本人、親御さんから「えーっ」と驚きの声。「突き指だから大したことない」と思われていたようです。しかし突き指も適切な治療を怠ると指が曲がらなくなる、などの後遺症を残すことがあります。指(親指以外)には3つの骨と2つの関節があります。骨の上下には指を曲げ伸ばしするスジ(腱)も走っています。関節は先のほうから第1関節、第2関節、とみなさん呼んでいますが、専門的には先からDIP関節、PIP関節と言います。突き指したとき痛くなるのはこれら関節周囲が圧倒的です。もし突き指してしまったら、まずは冷やしましょう。そして腫れなどの症状がひどく

痛みが続くときは腱の断裂や骨折の疑いがあるので、レントゲン検査の必要があります。多くは簡単な固定で治りますが、場合によっては手術が必要なこともあるので自己判断は禁物です。少し話がそれますが、足首にサポーターを装着するとスポーツ中の捻挫が減るという調査結果があります。同じように指もテーピングなどでしっかり固定しておけば多少は突き指の予防になるかもしれません。今でも、突き指＝引っ張って治す、と思われている人がたくさんいらっしゃいます。これは、百害あって一利なし。たかが突き指と侮ることのないよう注意しましょう。



7月のイベントカレンダー

・広報紙に掲載の情報を一
 ・子ども・親子向けイベント
 ・行事名の後の丸囲みの数
 掲載していることを表し

日	月	火	水
			工作「七夕かざり」【～7日まで】 ¹² 防火管理講習 ²⁷ ⑤ 10:00 幼児安全法講習会 ²¹ ⑥ 10:00 いきいき倶楽部(永和荘) ¹⁴ 10:00 幼児教室(青少年児童センター、上郷・西・南・市が洞児童館) ¹² 13:30 いきいき倶楽部(さつき荘) ¹⁴ 1
9:00 市長杯ソフトボール大会【混合】 ²⁴ ⑥ 10:00 君もハリガネアーティスト ²¹ ⑥ 10:00 レクリエーションインディアカ体験会 ²⁴ ⑥ 13:30 サロン立ち上げのための助成金説明会・交流会 ²⁶ ⑥ 5	6	10:00 幼児教室(下山児童館) ¹²	10:00 いきいき倶楽部(睦老人憩の家) ¹⁴ 13:30 いきいき倶楽部(草掛集会所) ¹⁴ 8
9:00 MIXダブルステニス大会 ²⁴ ⑥ 9:00 市長杯ソフトボール大会【混合】 ²⁴ ⑥ 9:00 セタレディース杯9人制バレー大会 ²⁴ ⑥ 13:00 モリコロパーク夏まつり ⁹ 18:30 前熊天王祭り ⁹ 12	13	特別支援学校体験入学(大府養護学校) ¹⁹ ⑥ 10:00 ながくてプレミアム商品券販売(～16日まで) (折込) 10:00 リズムあそび・ぴよんぴよん ¹²	10:00 いきいき倶楽部(丁子田集会所) ¹⁴ 13:30 いきいき倶楽部(上川原集会所) ¹⁴ 15
7:00 歩けあるけ運動 ²⁵ 9:00 市長杯ソフトボール大会【男子】 ²⁴ ⑥ 9:00 応急手当講習会 ²⁶ 9:30 グラウンドゴルフをやってみよう! ²⁴ 10:00 書道・さし絵講習会“夏休みの課題の作品を書こう” ²¹ ⑥ 19	10:00 創造スタッフ キッズアート 14:00 講座Ⅱ「ころころオブジェをつくろう!!」 ²³ 海の日 20	21	10:00 いきいき倶楽部(色金老人憩の家) ¹⁴ 11:00 ガレリアコンサート ²³ 12:30 リリモツアーズ2015 ¹⁰ 14:00 市長選挙立候補予定者説明会 ²⁹ 22
9:00 市長杯ソフトボール大会【男子】 ²⁴ ⑥ 10:00 夏休みの工作をしよう ²¹ ⑥ 26	27	10:00 早期教育支援事業 ¹⁹ ⑥ 13:00 リリモツアーズ2015 ¹⁰	9:30 夏休み子ども福祉体験学習「みんなで野菜を収穫してみよう!!」 ¹¹ 10:00 早期教育支援事業 ¹⁹ ⑥ 10:00 いきいき倶楽部(長湫八分会集会所) ¹⁴ 29

まちの話題



ながくてフォトギャラリー

市役所で「いらっしゃいませ」

市内の障がい者の事業所の物品等の販売会「ながくてふく商店」。毎月26日に福祉の家で開催していたのに加え、毎月第1・第3金曜日に市役所正面玄関でも販売会を始めました。初回となったこの日も、たくさんのお客さんににぎわいました。



6/5 金



6/7 日

まちで感じる「なんとかしなきゃ!」を発表

「協働まちづくり事業活動助成事業」を選定するための公開プレゼンテーション・審査会において、市民団体が自分たちの企画手法について熱心に発表しました。審査の結果、採択された13の事業は、今後、市民団体と市が協働して進めていきます。

覧にしたものです。ただし、相談など一部の掲載を省略しています。
 はピンク色の字、シニア向けイベントは緑色の字で表記しています。カレンダー内に表記の時間は催し等の開始時間です。
 字は、広報紙の該当ページを表しています。さらにその後ろに小さな数字で「①」などが書いてある場合は、過去の広報紙に
 ています(例えば①は、1月号の意味)。

木	金	土
10:00 防火管理講習 27⑤ 「社会を明るくする運動」 記念講演会 26⑥ 10:30 親子で遊ぼう教室 20⑥ 11:00 ブックスタート事業併用日 乳幼児向けおはなし会 12 2	10:00 自分で装うはじめての浴 衣 27⑥ 14:00 生活支援サポーター養成 研修【初回】 26⑥ 19:00 グループる・ばるvol.22 「蜜柑とユウウツ～茨木の り子異聞～」 12⑤ 3	13:30 防災ボランティア育成・防災ボ ランティアコーディネーター養 成講座【初回】 26⑥ 13:30 まちセンカフェ 26 4
10:30 親子で遊ぼう教室 20⑥ 9	9:45 ファミリー・サポート登録 講習会 20⑥ 10:00 自分で装うはじめての浴 衣 27⑥ 18:30 ながくて寄席柳亭市馬独 演会 24④ 10	9:00 ラダーゲッター講習会 24 9:30 ネイチャー探検隊(青少年児童 センター) 12 10:30 絵本・紙芝居の読み聞かせ 12 13:00 モリコロパーク夏まつり 9 11
10:00 映像鑑賞会 23 10:30 おもちゃづくり・とんとん 20⑥ 11:00 乳幼児向けおはなし会 12 19:00 ハイバイ「ヒッキー・カン クワントルネード」 12⑤ 16	9:30 献血 26 14:00 小学生向けおはなし会 12 19:00 ハイバイ「ヒッキー・カン クワントルネード」 12⑤ 17	11:00 我が家のカフェパンとエッグス ラット 10 13:30 料理教室(青少年児童センター) 12 14:00 絵本・紙芝居の読み聞かせ 12 15:00 ブックスタート事業日乳幼児向 けおはなし会 12 18
8:30 ふれあい遠足会 26 10:30 リリモツアーズ2015 10 17:00 カルテットの魅力は一生モ ノ! 13⑤ 23	10:30 リリモツアーズ2015 10 13:30 シルバー人材センター入会説明会 30 13:30 認知症家族交流会 14 18:00 JAZZ IN THE ROOM 特別企画 22⑥ 18:30 長久手市合唱団ニューセン チュリーコーラスNagakute コーラス体験教室 23 10:00 小学生向けブックトーク 12 14:00 24 25	10:00 夏野菜でクッキング 21⑥ 10:00 スッキリする片付け講座 26 10:30 英語の絵本のおはなし会 12 17:00 男組+野村倫子・箏・尺八ライブ コンサート 13⑤ 9:30 リリモツアーズ2015 10 14:00 25
10:00 介助犬ってなあに? 21⑥ 30	18:30 長久手市合唱団ニューセン チュリーコーラスNagakute コーラス体験教室 23 31	



8月の主なイベント

- 1日(土)
 9:00 長久手小学校プール開放【30
 日まで】 9
 13:30 市政まなび舎 26
 17:00 JAZZ IN THE ROOM
 Vol.2 13⑤
- 2日(日)
 8:00 ひとり親家庭親ばく研修 26
 9:00 夏期バドミントン大会 24
 10:00 竹で作る古式水でっぽう 13
- 4日(火)
 10:00 やきものの風鈴に絵を描こう 13
 13:30
- 5日(水)
 10:30 夏休み生徒福祉体験学習「ボ
 ランティア1日体験」 11
- 6日(木)
 9:00 夏休み生徒福祉体験学習「ボ
 ランティア1日体験」 11
- 7日(金)
 8:30 夏の南木曾で川遊び! 13
 13:00 アクア教室～応用コース～
 【初回】 14
- 8日(土)
 9:15 川でガサガサ生きものしらべ 13
- 9日(日)
 9:30 工房2利用講習会 26
 9:30 夏季市民弓道大会 24
 11:00 2015ジョイントフェスティバ
 ル愛知「天地転動～富士は
 ニッポンイチの山～」 12⑤
 13:00 糸ノコ体験教室 11
- 11日(火)
 17:30 ツバメの大群観察～ツバメの
 ねぐらを見よう～ 13
- 15日(土)
 10:00 ホールを楽しむための見学ツアー 22
- 16日(日)
 10:00 竹馬を作って遊ぼう 13
- 23日(日)
 10:00 モビール作り 13
- 27日(木)
 14:00 2015ジョイントフェスティバ
 ル愛知「おうち」 22⑥
 17:00
- 28日(金)
 13:30 シルバー人材センター入会説
 明会 30
- 30日(日)
 13:00 俳優を目指さない人の為の演
 劇ワークショップ 22
 10:00 漆でマイ・スプーンをつくろう 13
 13:30



5/24日

まちの自然を見つけよう!

抜けるような青空の下、リ
 モ沿線でグリーンマップ作りが
 行われました。普段何気なく見
 ている景色の中に、たくさんの
 自然や地域の“たからもの”を見
 つけ、小学生と愛知淑徳大学の
 学生と一緒に楽しくまちあるき
 を行いました。

7月
施設案内

施設名	問合せ先	開館時間	休館日
市役所	63-1111	8:30~17:15	土・日・祝
公民館(西庁舎3階)	62-1711	9:00~21:00 日・祝/9:00~17:00 ※申請は9:00~17:00	なし
文化の家	61-3411	9:00~22:00 ※受付21:30まで	6日(月)、13日(月)、21日(火)、27日(月)
中央図書館	63-8006	9:00~19:00 土・日・祝/9:00~17:00	6日(月)、13日(月)、21日(火)、27日(月)、28日(火)
長久手浄化センター	56-0624	8:30~17:15	土・日・祝
杵ヶ池体育館	63-1000	9:00~21:00 日・祝/9:00~17:00	6日(月)、13日(月)、21日(火)、27日(月)
ながくてエコハウス	64-5374	9:00~17:00	6日(月)、13日(月)、21日(火)、27日(月)
長久手市サービスコーナー(Nピア)	63-9200	10:00~19:00	なし
セーフティステーション	63-7474	月・水・金/10:00~22:00 火・木・土・日/13:00~22:00	なし
まちづくりセンター	64-6400	9:00~21:00 日・祝/9:00~17:00	なし
交流プラザ	62-4840	9:00~22:00	なし
西小校区共生ステーション	64-5331	9:00~17:00 金・土/9:00~21:00 ※金17:00~21:00は要申込	なし
農村環境改善センター	63-1311	9:00~21:00 ※利用のない場合は17:00閉館	なし
平成こども塾 丸太の家	64-0045	9:00~17:00	6日(月)、13日(月)、21日(火)、27日(月)
郷土資料室	62-6230	9:00~17:00	6日(月)、13日(月)、21日(火)、27日(月)
色金山歴史公園茶室管理棟	61-3131	9:30~16:00 ※抹茶サービス(有料250円)は9:30~15:30	6日(月)、13日(月)、21日(火)、27日(月)
子育て支援センター	56-0638	9:00~17:00	日
青少年児童センター・児童館	62-1712	9:00~17:30	日
交通児童遊園	62-5190	13:00~16:45 土・日・7月21日以降の平日/9:00~16:45	6日(月)、13日(月)、19日(日)、20日(月・祝)26日(日)
福祉の家	64-6500	9:00~21:00 日・祝/9:00~17:00 ※受付業務は9:00~17:00	6日(月)、13日(月)、21日(火)、27日(月)
長久手温泉ござらっせ	64-3511	9:00~23:00	6日(月)
田園バレー交流施設あぐりん村	64-2831	農産物直売所 9:00~18:00 ふるさと薬膳レストラン 9:30~17:00	6日(月)
社会福祉協議会	62-4700	9:00~17:00	6日(月)、13日(月)、21日(火)、27日(月)
障がい者相談支援センター	64-2333	9:00~17:00	6日(月)、13日(月)、21日(火)、27日(月)

統計データ

人口 平成27年6月1日現在 (先月比)

総人口	54,968	+70
男性	27,384	+37
女性	27,584	+33
世帯数	22,151	+57

月間異動数 (5月)

出生	40
死亡	28
転入	226
転出	172

5月	建物	0
	林野	0
火災(件)	車両	0
	その他	1
	月計	1
	27年累計	4
	前年同期	12

5月	急病	98
	交通事故	18
	一般負傷	25
	その他	21
救急(件)	月計	162
	27年累計	722
	前年同期	652

交通事故(件)

	死亡	重傷	軽傷
5月	0	3	26
27年累計	0	4	148
前年同期	2	6	142

7月 各種相談

★相談日以外もお気軽に問合せ先にお問い合わせください。

内容(予は要予約)	と き	と ころ	問合せ先
行政	14日(火) 13:30~16:30	本庁舎2階 第2会議室	
不動産相談	8日(水) 13:00~16:00		
予 家庭教育(青少年問題含む) (予約は前日までに)	9日(木) 10:00~15:00 (12:00~13:00除く)	西庁舎2階 市民相談室	市民相談室 (56-0551)
予 多重債務相談 (予約は7/3までに)	7日(火) 8:30~17:15		
予 交通事故・相続等相談 (予約は3日前までに)	毎週金曜日 10:00~15:00 (12:00~13:00除く)		
消費生活相談	毎週水曜日 3日(金)、7日(火) 17日(金)、21日(火)、31日(金)	福祉の家1階 相談室 電話相談も可	消費生活相談 専用ダイヤル (64-6503)
人 権	16日(木) 13:30~16:30	福祉の家1階 相談室 電話相談も可	
予 生活困窮者相談	火~土(21日を除く) 9:00~16:00	福祉の家1階 相談室	社会福祉協議会 (62-4700)
予 法律(初回相談者優先)	9日(木)、23日(木) 13:00~16:00		
年 金	17日(金) 10:00~16:00 (12:00~13:00除く)	本庁舎1階 相談室	保険医療課(56-0618)
ボランティア	4日(土)、8日(水) 28日(火) 13:30~16:30 (7/4のみ10:00~11:30)	福祉の家 ボランティアプラザ	社会福祉協議会 ボランティアセンター (61-3434)
女性相談	8日(水) 10:00~15:30 22日(水)	西庁舎2階 第8会議室 西庁舎3階 講義室	子育て支援課 (56-0633)
予 発達相談	9日(木)、23日(木) 11:00~16:00	西庁舎1階 子育て支援センター	子育て支援課(56-0633)
家庭児童相談室 虐待・DV等相談・通告	月~金 9:00~17:00		
予 成年後見	23日(木) 13:30~16:30	本庁舎2階 第2会議室	尾張東部成年後見センター (75-5008)
予 ひとり親家庭	毎週 月・水・金 10:00~15:30	本庁舎1階 相談室	子育て支援課 (56-0616)
予 子育て相談(就学前児童)	9日(木)、21日(火) 予約時調整	保健センター	健康推進課 (63-3300)
予 こころの相談室	平日8:30~17:15 要予約		
予 こころの健康相談	24日(金) 13:30~15:30	瀬戸旭医師会館 相談室	瀬戸地域産業保健センター (84-1139)
税務相談(事業者対象)	21日(火) 10:00~16:00	商工会館	商工会(62-7111)
金融相談(事業用資金)	21日(火) 10:00~12:00		

ながくてプレミアム商品券

問 長久手市商工会 ☎62-7111

10,000円で
12,000円分の
買い物ができる!

7月14日(火)~16日(木)

10:00~20:00 文化の家展示室にて販売

詳しくは今月号広報の折り込みチラシで

メール配信サービス拡大しました!

安心メール・緊急時の情報提供 問 安心安全課 ☎56-0611
イベントメール 問 情報課 ☎56-0601

本市では安心メールや保育園緊急メールなど、メールにて各分野の情報を配信していましたが、7月から、新たにイベント情報を配信するイベントメールを開始します。登録は無料です。*メール受信料は登録者負担。

同時に、これらのメールに登録しているみなさんあてに、緊急時には気象情報や避難に関する情報を配信します。

HPを見る 記事ID 7067

新規メール配信サービス…イベントメール

市内で開催されるイベント情報(広く一般に向けて行われる大規模なイベント)などを随時お知らせします。

なお、安心メール(防災・防犯情報)に登録済の人は、再度登録していただく必要はありません。

HPを見る 記事ID 7316

緊急時に追加配信する情報

各種メール登録者には、緊急時に、下記の情報も配信されます。

*市民の生命、財産等が危険にさらされるような災害や事件が発生した場合

① 気象情報



② 避難に関する情報



③ 事件情報

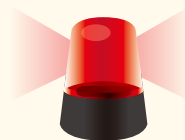

④ 災害や事件に関する 対策本部の設置情報



登録方法

① QRコードを読み込んでからメールを送信。
または anshin-add@ai.e-msg.jp
あてに空メールを送信



② 「長久手市メール登録手続き」というメールが届いたら、メールに従い、登録画面にアクセスして登録。(1分以内にメールが届かない場合は、e-msg.jpを受信許可ドメインに設定してください)

③ 登録画面で、安心メール(防災・防犯情報)またはイベントから登録を希望するメールを選択して登録してください。(両方選ぶこともできます)

【登録方法についての問合せ】

0120-47-3712(eメッセージサポート)



禁煙 外来治療費助成事業

HPを見る 記事ID 6892

健康推進課 ☎63-3300

たばこをやめられないのはニコチン依存が原因で、治療が必要です。市では、禁煙を希望する人を対象に7月1日(水)から禁煙外来治療費の一部を助成します。たばこは吸っている本人だけでなく、周囲の人たちの健康にも影響を与えます。この機会に、自分や家族のために禁煙しませんか？

以下全てにあてはまれば健康保険適用

- ① すぐに禁煙しようと思っている
- ② 「1日の平均喫煙本数」×「これまでの喫煙年数」が200以上
- ③ ニコチン依存症の診断テストで5点以上
- ④ 禁煙治療を受けることに同意する

① 申請～助成金請求の間に本市に住民登録のある20歳以上の人(1人1回限り)

② 健康保険適用となる禁煙外来治療を受け、治療終了証の交付を受けた人に対し、費用の2分の1(上限1万円、100円未満切り捨て)を助成

③ 治療開始前に健康推進課に申請

※代理申請不可。本人の都合がつかない場合は、相談してください。

④ 請求手続きは届出から6か月以内。治療完了後は終了証の交付を必ず受けてください。途中で治療を断念した場合、治療費用は一切助成されません。

市内の治療実施医療機関

(平成27年5月末現在)

事前に問い合わせてください。

かおる耳鼻咽喉科・アレルギー科、祖父江クリニック、堂森グリーンロードクリニック、ながくて西クリニック、ファミリークリニック優

市民記者の記事をぜひご覧ください★

HPを見る 記事ID 3936

情報課 ☎56-0601

ファーストサーブさん

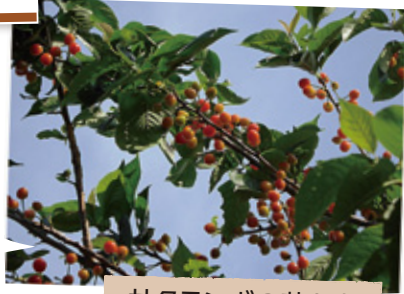

サクランボの花と実

5月頃のサクランボの実だっ。青空に赤が映えておいしそう!くいしんぼうだから、食べなくなっちゃうよ☆

草掛防犯ガード隊便り

香流川でカモの親子を見つけました



家族で寄り添って、仲良しだね☆カモの子どもも、ふわふわでかわいいなあ。

市民記者ホームページ

<http://nagakute0.seesaa.net>

長久手市 市民記者 で検索

愛犬ムサシのパパさん



ごみゼロ(530)運動に参加

地元のみなさんの活動で、まちが綺麗になっているんだね!いつもありがとうございます。



記事が公開されたら「ながなびい」のツイッターでお知らせしているよ。市内のイベント情報などもつぶやいているから、チェックしてね☆

ID: @naganavii

<http://twitter.com/naganavii>

7月 みんなの掲示板

JUL. 情報課 56-0601 HPを見る 記事 ID 3963

【市内で行う催し等をご紹介!詳しくは各団体までお問い合わせください。】

①8月号への掲載は、7月3日(金)までに申請書を提出してください。広報紙への掲載可能件数は**最大17件**(先着順)です。詳しくは市HPをご覧ください。

第21回真徳会書展

楽しく自分らしく、書くこと見ることを色々なもので表現しています。お気に入りを探してみませんか。

時7月31日(金)13:00~8月2日(日)16:00

場長久手市中央図書館2階ギャラリー

対幼年~一般

内額装・軸装・巻子・団扇・扇子・太筆・細筆による書作品中心の展覧会

問藤村真徳(電話62-1378)

心を育てるアート★色いろラボラトリー

恒例のビッグペーパーアート。好きなポーズで自分で型どり、色を塗ったり描き足したりして世界に一つしかない人間アートを描こう

時8月2日(日)13:30~15:30

場文化の家美術室

対定員15名 料2000円

申電話かメールで申込。先着順。

問西本 090-8188-7483

kokoro.k.soranoiro@gmail.com

親子料理教室

夏休み!親子で楽しく料理しましょう

時7月28日(火)9:30~13:30

場保健センター3階 調理室

対小学生とその保護者30人(高学年1人参加可)

内ジュース・ハンバーグ・豆腐クリームonゼリー他

料1人400円(保険料含む)

対エプロン・ふきん・三角巾

申7月15日(水)までに電話で申込

問萩原(42-6406)(18:00以降)

リフレッシュ爽爽会

日常生活のストレスで硬くなった「身体」を自分自身でリラックスする方法を学びませんか!そして、心身を癒しませんか?

時7月9日(木)18:00~21:00

場西庁舎3階 和風会議室 対先着25人

内愛知学院大学心理学科教授吉川吉美先生指導による動作法

料1回1000円

問090-8861-6349(松本)090-7686-1790(川本)

お散歩カメラ塾無料体験会

カメラを始めたい方から少女の経験者など楽しめるカメラ塾です。いっしょにぶらぶら写真を学びませんか。

時無料体験会:7月11日(土)13:00~14:30

場文化の家ガレリア集合

内今回は撮影実技指導もします

料無料(テキスト希望の方は300円)

申電話、メール 問水谷(090-3858-3383)

osanpoclub@kdn.biglobe.ne.jp

造形教室ぱれっと体験会

アート体験で、お子さんの五感をフル稼働させてみませんか?

時7月16・30日(木)16:00~17:00

場愛知学院大学西側(予約時に場所の詳細をお伝えします。)

対6歳以上

内学校や家ではできないプログラムで集中力や創造力を育みます 料1回500円

申予約制 問090-4780-4138川村まで

やさしいところ周年祭

やさしいところの周年祭を行います。愛知淑徳大学の学生がお手伝いします。どなたでも気軽に遊びに来てください。

時7月18日(土)10:00~15:00の間随時

場レスバイトハウス やさしいところ(坊の後1121)

対どなたでも参加OK!

内流しそうめんやかき氷やおかしつりなど盛りだくさん!

問長坂(090-9183-3009)

オカリナ・リコーダーを吹いてみませんか!

無料体験会で楽器の音色を聴きにきてください。フルートもやっています。

時7/10(金)午前【場文化の家 食文化室】

7/31(金)午前【場文化の家 音楽スタジオ】

対初心者~

内楽器に触れてみましょう!!

料無料 申電話・メール

問新田 090-1742-1311

6463nuko@i.softbank.jp

美♪ダイエット骨盤メソッド

楽しくやせる!キレイになる!運動苦手な方対象の体操と骨盤調整ヨガのダイエットレッスン。

時7月8、15日(水)9時~、10時~

場長久手Mスタジオ(山越505)

内骨盤をしなやかに動かしインナーマッスルにアプローチ。 料500円 ひとり各回

申メールmaki-ex@mail.goo.ne.jp

080-6534-2255 矢野

みんなでダンスを楽しみましょう!

ダンスに興味のあるキッズ対象の無料体験会。ゆっくり丁寧に教えます。一緒に楽しく踊りましょう。

時7月15日(水)17:30~18:30 場長久手スタジオピュアクラブ

対4才~小・中学生 内未経験の方にヒップホップダンスを教えます。

申前日までに電話、要予約 問090-6619-6597 酒井

第4回「本場の韓国料理教室」を開催します

韓国式焼肉で暑さを乗り切りましょう!

時7月30日(木)10:00~13:00 場文化の家 食文化室 対先着20名

内サムギョプサル・辛みそ豚肉炒め・韓国風サラダ・味噌ダレ・韓国伝統茶の5品

料2000円一食材・教材代込み

申7月17日まで 問キム080-5122-7373fax76-4917 daramji810@yahoo.co.jp

みんなの掲示板に掲載したいと 思っているみなさんへ

みんなの掲示板に掲載するには、

◎市内で行うイベントの案内情報であること

◎日時と場所が確定していること

◎営利性がないこと

が主な条件です。

団体のメンバー募集はできませんので、注意してください。

※ほかにも条件がありますので、詳しくは市HPで確認するか、情報課に問い合わせてください。

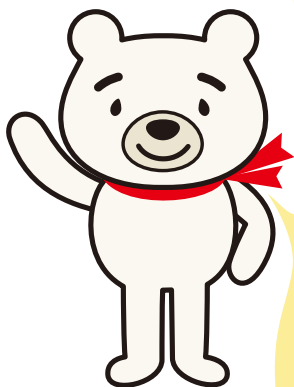



長久手市文化の家
NAGAKUTE Cultural Center

チケット 取り扱い	文化の家	61-2888	文化の家 61-3411
	Nピア	63-9200(窓口販売のみ)	
チケットぴあ	0570-02-9999		
チケット 販売	フレンズ会員	7月 4日(土)	
	一般	7月11日(土)	

前売で完売の場合、当日券は販売しません。
文化の家の電話予約は発売日の翌日から受付

劇作ユニット§リリスの友達 「短編戯曲上演会2」

HPを見る

記事ID 7244

アートスクール戯曲セミナー受講生の有志による公演、第2弾。青山恵・市瀬佳子・小林公三枝による3作品を上演します。

時 9月19日(土) 18:00開演 20日(日) 14:00開演

場 舞踊室

料 前売・当日500円

全席自由 ※チケットぴあでの取り扱いなし
未就学児の入場はご遠慮ください。

俳優を目指さない人の為の 演劇ワークショップ

HPを見る

記事ID 7245

昨年「ぬけがら」で最年長の父を演じた小熊ヒデジ(てんぷくプロ)さんによる、演劇初心者・未経験者向け体験ワークショップです。

演劇のエッセンスで遊ぶ感覚で、簡単なシアター・ゲームやエチュードを行います。気軽に参加してください。

時 8月30日(日) 13:00~17:00

場 舞踊室

対 高校生以上、経験不問。先着25人。

料 1,000円(当日支払)

申 7月7日(火)から、文化の家1階事務室で受付、翌日から電話申込可。

HPを見る

記事ID 7254

ホールを楽しむための見学ツアー

文化の家ホール見学ツアーを今年も開催します!さまざまイベントが行われている文化の家のホール客席や舞台が変幻自在に可動することを知っていますか?めったに見られないホールの舞台裏を公開しますので、この機会をお見逃しなく!

時 8月15日(土) 9:40開場 10:00開始(90分程度)

場 森のホール ほか

対 小学生以上(親子向け)。大人のみ参加も歓迎

申 7月7日(火)より文化の家1階事務室に申込。翌日から電話申込可。先着100人。

文化の家 施設利用抽選会

1日(水) ホール【森、風】 H28.7月分
8日(水) その他の施設 H28.1月分
受付9:30~10:00 抽選会10:00~
場 光のホール

HPを見る

記事ID 7238

MUSIC WEEKEND 2015

愛知県立芸術大学 室内楽の楽しみ

愛知県立芸術大学学内オーディション合格者による、多彩な室内楽の演奏会です。

時 9月27日(日) 15:30開場 16:00開演

場 風のホール

料 前売:フレンズ会員400円、一般500円

当日:フレンズ会員・一般500円

全席自由

※チケットぴあでの取り扱いなし

未就学児の入場はご遠慮ください。



タンブッコ・パーカッション・アンサンブル・コンサート

HPを見る

記事ID 7237

グラミー賞に4回ノミネート。メキシコを代表する世界的なパーカッション・アンサンブル「タンブッコ」。

打つ、鳴らす——音楽の原点をすばらしい表現に変え、世界中を魅了した驚異の4人組。打楽器ガムランジェゴッグに触発され、リーダー、リカルドがこの日のために書き下ろした世界初演作品も上演。

時 10月10日(土) 14:30開場 15:00開演

場 森のホール

内【出演】タンブッコ リカルド・ガヤルド、アルフレッド・プリンガス、ミゲル・ゴンザレス、ラウル・トゥドン
ゲスト:ガムラングループ スカルサクラ

料 前売:フレンズ会員2,500円、一般3,000円、学生1,500円

当日:フレンズ会員・一般

3,500円、学生2,000円

全席自由

未就学児の入場はご遠慮ください。



HPを見る

記事ID 5136

クレーシガーナを一緒に踊りませんか?

モリコロパーク夏まつりで、長久手応援ソング“クレーシガーナ”を一緒に踊ってくれる人を募集しています。興味のある人は文化の家に問い合わせてください。詳細は市HPでお知らせします。

時 7月12日(日)午後

場 愛・地球博記念公園地球市民交流センター

創造スタッフ キッズアート講座Ⅱ HPを見る 「ころころオブジェをつくらう!」

HPを見る

記事ID 7251

ダンボール箱とアルミの針金を使ってビー玉が転がる「ころころオブジェ」を作ります。

時 7月20日(月・祝) 10:00~12:00 / 14:00~16:00

場 美術室

料 1,000円(当日支払)

対 誰でも(小学校3年生以下は保護者同伴)各回先着15名。

内 【講師】橋寛憲(文化の家創造スタッフ)

持 すべり止めつき軍手、先のとがったペンチ(あれば)

申 7月2日(木)から文化の家1階事務室に申込。翌日から電話申込可。

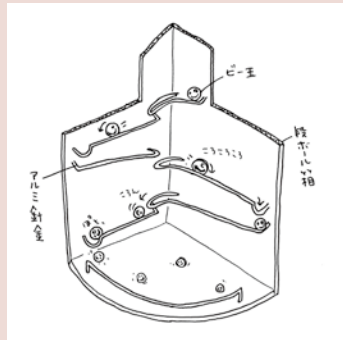

ガレリアコンサートvol.135 HPを見る NewTones ガレリア・ライブ!

HPを見る

記事ID 3103

ヴァイオリンの音色で夏のひとときをお過ごしください。

時 7月22日(水) 11:00開演

場 アトリウム

料 無料

内 【出演】NewTones

松本一策(ヴァイオリン/ヴィオラ)、中川香(ヴァイオリン)、金田紗希里(ピアノ)



松本一策



中川 香



金田紗希里

長久手市合唱団ニューセンチュリーコーラス Nagakute コーラス体験教室

記事ID 5549

HPを見る

4つの声を紡ぎ合わせて、1つの歌を創り上げていく。そんなコーラスをあなたも体験してみませんか?

コーラス経験のない人も大歓迎です。

時 7月24日・31日(金) 18:30~20:00

場 音楽室

料 無料

対 高校生以上。コーラス経験のない人も大歓迎。

持 飲み物

内 発声法、ハーモニー体験、三部合唱曲試唱

【指導】山本高栄(指揮)、野々山雅子(ピアノ)

申 7月3日(金)以降、ニューセンチュリーコーラスNagakute社(090-7040-1761)まで電話。各回先着30人。

映像鑑賞会「爆笑!傑作!喜劇映画」シリーズ どんぐり頓兵衛(1937・79分)

記事ID 3051

HPを見る

絶頂期のエノケンが二役で、画面いっぱい走り回る大爆笑のドタバタ・ミュージカル・コメディ!

時 7月16日(木) 9:30開場 10:00開演

場 光のホール

料 無料

内 【解説】都築義高(音楽・映画評論家)

其 先着100人

発売中の公演

記事ID 3214

7/3(金) グループる・ばる「蜜柑とユウウツ〜茨木のり子 異聞〜」

7/10(金) ながくて寄席 柳亭市馬独演会

7/16(木)・17(金)

ハイバイ「ヒッキー・カンクーントルネード」

7/23(木) カルテットの魅力は一生モノ vol.1ハイドン

7/25(土) フレンズのつどいPart33 男組+野村倫子 箏・尺八ライブコンサート

8/1(土) JAZZ IN THE ROOM vol.2

楽しくJAZZ夏!家族みんなでgroove!

8/9(日) 2015ジョイントフェスティバル愛知

「天地転動〜富士はニッポンイチの山〜」

8/27(木) 2015ジョイントフェスティバル愛知「おうち」

9/11(金) フォレストコンサートin長久手

■ 体育協会主催 スポーツイベント ※いずれも申込書は市HPや杖ヶ池体育館で配布

	グラウンドゴルフをやってみよう!	夏期バドミントン大会	夏季市民弓道大会
と き	7月19日(日)9:30~	8月2日(日)9:00~	8月9日(日)9:30~
と ころ	北小学校グラウンド	杖ヶ池体育館 アリーナ	古戦場公園野外活動場
対 象	市内在住、在勤、在学の小学生以上	市内在住、在勤、在学の小学生以上または市登録済サークルの人 ※主審、線審ができること	市内在住、在勤、在学で18歳以上の人
料 金	無料	一人1,500円(当日集金)	300円(当日集金。市弓道会員は無料)
申込方法	申込不要	7月18日(土)20:30までに所定の用紙で杖ヶ池体育館へ申込	8月2日(日)16:30までに所定の用紙で杖ヶ池体育館へ申込
そ の 他	用具は主催者で用意します。		

硬式テニス教室(後期)			
と き	8/2~12/20奇数週の日曜 第1部9:00~10:45 第2部10:45~12:45		
と ころ	菅蒲池テニスコート	対 象	市内在住、在勤、在学の中学生以上
料 金	5,000円(市テニス協会会員4,500円、継続者3,500円)※スポーツ保険料含む		
申込方法	7月1日(水)9:00から25日(土)12:00までに所定の用紙で杖ヶ池体育館へ申込み。抽選・支払は、26日(日)9:30~10:30。		
定 員	各部50人		

■ レクリエーション協会主催イベント ※申込書は市HPや杖ヶ池体育館で配布

ラダーゲッター講習会			
と き	7月11日(土)9:00~		
と ころ	杖ヶ池体育館アリーナ	対 象	ニュースポーツに関心のある18歳以上の人
料 金	300円(60歳以上200円)		
申込方法	氏名・性別・年齢・住所・電話番号・メールアドレス(あれば)を明記し、FAXまたはメールで申込 FAX:0561-62-2121 メール:taka1607@sf.commufa.jp		

■ スポーツ教室 ※申込は杖ヶ池体育館へ

☎ 市内在住・在勤・在学の人 ※受講者本人以外は、教室への入室不可。
 ④ 7月1日(水)9:00から市内在住・在勤・在学である証明を持参して申込。電話申込不可。代理申込可(受講者本人の証明を持参すること)。

※以下の教室はがんばらっせスポーツクラブの教室です。今年度未加入の人は、受講料のほかに年会費(おとな1,000円、中学生以下500円)が必要です。

教室名	期 間	回数	時 間	会 場	受講料	対 象	定員	受 付
スケート	8/22(土)、23(日)	2	8:00~9:00	モリコロパーク スケート場	高校生以上2,500円 中学生以下2,000円 親子(2名)4,000円 *子は小学生以下	小学生以上	25人	仮受付 7/1~12
ボールボクササイズ 2期	8/27~10/22 の木曜日	8	19:30~20:30	福祉の家 機能回復訓練室	4,000円	一般	30人	先着 7/1~

■ テニスコートが月曜日も使用できるようになります

8月から市民テニスコート及び杖ヶ池テニスコートの月曜日使用が可能となります。抽選申込は7月1日(水)から、先着予約は7月22日(水)からできます。

第468回 歩けあるけ運動

HPを見る 記事ID 5762

スポーツ推進委員と市が洞小学校周辺約5kmを1時間程度かけて歩きます。

時 7月19日(日)7:00 *雨天の場合は、26日(日)

場 市が洞小学校グラウンド

愛知医科大学 運動療育センター プール開放

時 7月5、12、19、26日(日)10:00~16:30

対 市内在住の15歳以上の人(中学生を除く)

其 医師などから運動を禁止されている人および妊娠中の人は利用不可

持 市民であることを証明できるもの、スイミングキャップ

※このプールは、愛知医科大学のご厚意で開放されています。マナーやルールを守って利用してください。

トレーニングルーム講習会 7月26日(日)10:00~12:00

(7/1から前日までに申込要) **7月29日(水)19:00~21:00**

対 市内在住・在勤、在学である証明

小学校体育館開放

どの学校でも気軽に参加できます。室内履き、運動のできる服装でお越しください。

*小学生以下は、保護者同伴

いずれの日も、土曜19:00~21:00

ところ	とき	主な内容
長久手小	18日	ファミリーバドミントン
西小	11日	ビーチボールバレー
東小	4、11、18、25日	ビーチボールバレー
北小	体育館工事のため開放はありません。 次回開放予定日:10月24日	
南小	体育館工事のため開放はありません。 次回開放予定日:9月26日	
市が洞小	体育館工事のため開放はありません。 次回開放予定日:9月12日	

ながくて・学び・アイ講座(9月開講分)

画 生涯学習課 56-0627 **HPを見る** 記事ID 7242

ながくて・学び・アイ講座は、講師も受講生もお互いに学び合うという趣旨のもとに企画運営しています。そのため、円滑な運営がされるように、当日の受付や教室のセッティング、後片付けなどについて、みなさんのご協力をお願いします。

対 市内在住・在勤・在学の18歳以上の人

場 西庁舎3階 公民館

申 7月1日(水)~17日(金)に、生涯学習課窓口(本人に限る)で申込。郵送の場合は7月20日(月・祝)消印有効。1人で2つ以上の講座に申込可能ですが、はがき1枚につき1講座のみ有効です。

【あて先】〒480-1196(住所不要)生涯学習課「ながくて・学び・アイ講座」行き

【裏面】①講座番号と講座名 ②氏名、年齢 ③郵便番号、住所 ④電話番号 ⑤FAX番号 ⑥在勤・在学者はその旨
其 1、2、4番は7人以上、3番は10人以上の受講者がいないと開講しません。詳しくは市庁や市役所、文化の家、福祉の家、中央図書館、Nピアなどに設置してあるチラシをご覧ください。

全て初心者向け

※費用は受講料+資料・材料費の合計。講座初回に集めます。

番号	講座名	講師	場所	定員	月日	時間	費用
1	心がほっこりする大人の工作教室	斎木 真沙子	講義室	10	9/2、9/9、9/16、9/30(水)	10:00~11:30	1,696円
<p>内 どこにでもある簡単な素材を使って 気持ちが豊かになる工作をします。</p> <p>持 カッター、はさみ、セロテープ、筆記用具など</p>							
2	料理が楽しくなるキッチン片付け講座	朝岡 真実	講義室	15	9/8、9/29、10/20、11/10(火)	10:00~11:30	1,300円
<p>内 毎日使うキッチンが使いやすくなると、料理も効率的に楽にできます。ステップをふんだ片付けの実践編です。</p> <p>持 筆記用具</p>							
3	きもちのよいヨガ	石川 依子	研修室	15	9/14、9/28、10/5、10/19(月)	10:00~11:30	1,200円
<p>内 初めてでも、体が硬くても大丈夫。体も気分もすっきり。心地良く体を動かします。</p> <p>持 ヨガマットかバスタオル、飲み物、タオル※運動ができる服装でお越しください。</p>							
4	ママとベビーの癒しのベビーマッサージ 注) 予防接種の翌日は避けてください	大島 聡子	和風会議室	10	9/15、9/29、10/13、10/27(火)	10:00~11:30	3,100円
<p>内 大好きなママの手でマッサージを受ける事により赤ちゃんはニコニコ笑顔に。親子で幸せ時間を過ごしましょう。(2ヶ月~ハイハイ期のお子さんとママ対象)</p> <p>持 バスタオル、ハンドタオル、赤ちゃんの水分補給できる物(母乳・ミルク・お茶等)、赤ちゃんの普段のおでかけセット(おむつ・お気に入りのおもちゃ等)</p>							



【応急手当講習会】もしものときのために応急手当や止血処置を身につけよう。

時 7月19日(日) 9時～12時

場 消防本部3階

講堂

消防署62-0119



くらし環境

スッキリする片付け講座

時 社会福祉協議会 62-4700

収納整理アドバイザーの香田佳江先生を招き、自身や周りの人が片付けられず悩んでいる方の不安を解消することを目的に、片付けのコツを学ぶ講座です。部屋だけでなく生活や頭の整理術も学べます。

時 7月25日(土) 10:00～12:00

場 福祉の家2階 会議室

対 片付けに興味のある人

料 500円(資料代)

持 筆記具

申 7月1日(水)から社会福祉協議会窓口または電話、社会福祉協議会にて受付。先着20人。

男性料理教室

時 社会福祉協議会 62-4700

男性のみなさん!これを機に料理を始めてみませんか。定番の家庭料理が簡単に作れますよ。

時 9月から2月までの金曜日(月2回・全12回) 10:00～14:00

場 文化の家 食文化室

対 40歳以上の市内在住の男性

料 1回500円、計6,000円(材料費)

申 7月1日(水)から社会福祉協議会窓口または電話にて受付。先着20人。

記事ID 244

今月のまちセンカフェ『まちづくりセンターを活用していますか?』

HPを見る

時 たつせがある課 56-0602

時 7月4日(土) 13:30～15:00

場 まちづくりセンター1階 交流スペース

内 まちづくりセンターをさらに活用するためにはどうするか?



文化スポーツ

記事ID 3394

HPを見る

工房2利用講習会

時 福祉の家 64-6500

福祉の家の工房2には糸ノコなどの工作機器が備えられています。初めて借りるときのための利用講習会を開催します。

時 8月9日(日) 9:30～11:30

場 福祉の家 工房2

申 7月1日(水)から24日(金)までに福祉の家窓口または電話で申込。定員3人(中学生以下は保護者同伴)。



健康福祉

記事ID 4131

HPを見る

献血

時 福祉課 56-0614

移動採血車による献血を行います。

時 7月17日(金) 9:30～16:00 (11:45～13:00は除く)

場 保健センター1階

持 献血カード(持っていれば)

記事ID 7221

ひとり親家庭親ばく研修参加者募集

HPを見る

時 子育て支援課 56-0616

ひとり親家庭の交流や各家庭相互の親ばくを目的とした研修を行います。

時 8月2日(日) 8:00～18:00

ラグーナ蒲郡(市役所集合)

時 市内在住の中学生以下の子どものいるひとり親家庭。定員130人(先着順)

料 無料

申 7月1日(水)から17日(金)までに子育て支援課窓口へ申込書を提出してください。電話申込可。(電話申込の場合は後日申込書を子育て支援課窓口へ提出)

ふれあい遠足会

時 市ボランティアセンター 61-3434

市内児童養護施設の子どもたちと遊びを通じてふれあいませんか?

時 7月23日(木) 8:30～16:30

場 日本昭和村

(集合・解散:福祉の家)

内 飯ごう炊さん体験を通じて子どもたちとふれあい体験をします。

対 家庭体験(短期)受け入れボランティアに関心のある人。

料 無料

申 7月1日(水)から16日(木)までに電話または窓口で受付。先着10人



市政情報

記事ID 7287

第10回市政まなび舎

HPを見る

時 情報課 56-0601

現在行政が抱えている課題等を取り上げ、市民のみなさんと行政と一緒に市政を学び、まちづくりを進めるための勉強会を開催します。ぜひ参加してください。

時 8月1日(土) 13:30～15:00

場 福祉の家 集会室

主 テーマ

「市民の健康～がんの予防と体操で健康づくり～」担当課:健康推進課

教育委員会制度が変わりました

政策秘書課 56-0634 教育総務課 56-0625

教育行政における責任の明確化、迅速な危機管理体制の構築、市長との連携強化を図るため、平成27年4月から教育委員会制度が次のように変わりました。

改正の概要

①従来の「教育委員長」と「教育長」を一本化した新たな責任者である新「教育長」を設置します。

教育行政の責任者が教育長であることが明確になり、市長が教育長を任命することとなります。緊急時には、常勤の教育長による迅速な対応が可能となりました。

なお、現教育長は、平成29年9月30日まで任期があり、それまで従来どおり教育長と非常勤の委員長が併存する

こととなります。

②市長と教育委員会が協議・調整を行う「総合教育会議」を市長が設置します。

市長が教育行政に果たす責任や役割が明確になるとともに、市長が公の場で教育について議論します。

よって、市長と教育委員会が教育について方向性を共有し、執行にあたることとなります。

③「教育に関する大綱」(教育の目標や施策の根本的な方針)を市長が策定します。

市の教育に関する方向性が明確になり、この大綱をもとに、それぞれが所管する事務を執行します。

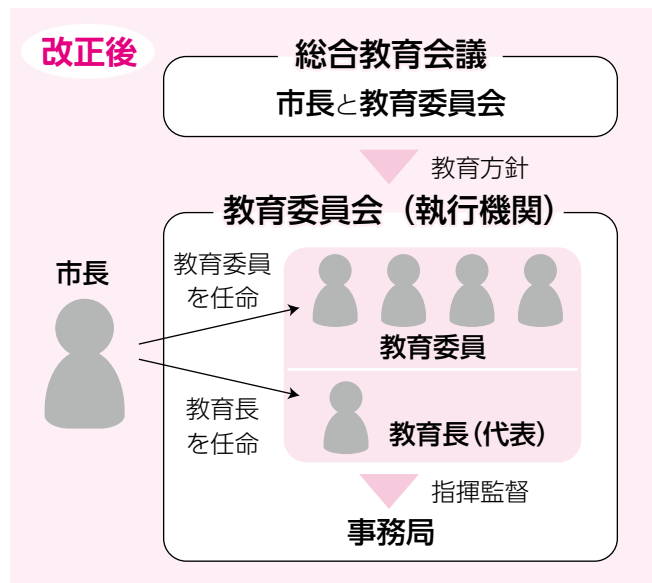
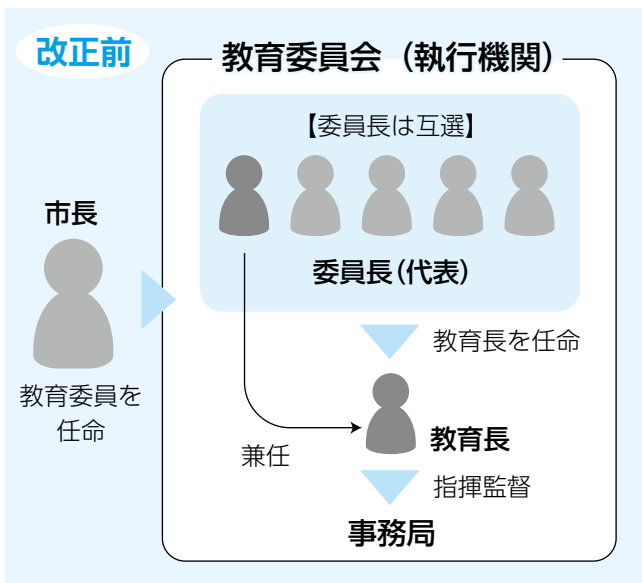

臨時福祉給付金

福祉課56-0614

消費税率引き上げの負担軽減のため、所得の低い人を対象に給付金を支給します。

※平成27年度の市民税が非課税の人。ただし、次の場合は対象となりません。

- ・平成27年度の市民税が課税されている人に扶養されている人
- ・生活保護を受給している人

④給付対象者1人につき6,000円

⑤基準日(平成27年1月1日)時点で長久手市に住民登録があり、給付対象となる可能性がある人のいる世帯に、7月末頃に申請書を送付します。

8月3日(月)~11月2日(月)に、必要書類を直接または郵送にて提出してください。期間中は問い合わせ専用ダイヤルを設置します。

申請場所:市役所本庁舎2階東側「臨時福祉給付金申請窓口」(土日祝日を除く)

問い合わせ専用ダイヤル

0561-63-3092

受付時間:市役所開庁日の9:00~17:00

⑥受付後、課税状況や扶養状況等の支給要件を確認し、10月以降に順次支給します。

「振り込め詐欺」や「個人情報の詐取」に注意してください。

◆「臨時福祉給付金」の支給について、ATMの操作をお願いすることはありません。(ATMを自分で操作して、他人からお金を振り込んでもらうことはできません。)

◆「臨時福祉給付金」の支給のために、手数料などの振込を求めることはありません。

◆提出された申請書の記載内容の確認以外に個人情報を照会することはありません。

振り込め詐欺などが疑われる場合は…

自宅や職場などに、市や厚生労働省(の職員)などをかたった不審な電話や郵便が届いたら、福祉課や愛知警察署0561-39-0110(または警察相談専用電話#9110)に連絡してください。

社会保険労務士が年金についての疑問にお答えします。

7月17日(金)10時~16時

市役所本庁舎1階相談スペース(保険医療課)

保険医療課

560618

記事ID 7215

より詳細な情報は、市ホームページで見ることができます。

<http://www.city.nagakute.lg.jp>

ながくて で検索



くらし環境

記事ID 582

新しい公園が使えるようになります

☎都市計画課 56-0552

7月15日(水)より、次の公園が使えるようになります。

長久手中央1号公園

所在地:長久手市大久手

記事ID 4575

生け垣や庭木などが道路にはみ出ないように

HPを見る

☎土木課 56-0621

道路にはみ出した生け垣や庭木の枝などは、通行のさまたげになるだけでなく、カーブミラーや道路標識なども見にくくなり、交通事故や歩行者のけがの原因にもなります。

生け垣や庭木、空き地の雑草などは、所有者が責任を持って管理してください。

記事ID 1204

外来生物を野外に放さないでください!

HPを見る

☎環境課 56-0612

外来生物は、市内の身近なところに存在し、在来生物を駆逐させるなど生態系に悪影響を及ぼす恐れがあります。

多様性のある豊かな長久手の生態系を守るため、ご協力をお願いします。

なお、特定外来生物の駆除については、哺乳類と鳥類を除いて、だれもが自由に行うことが出来ます。ただし、生きたまま他の場所に運ぶことは規制されていますので発見したときは、環境課に相談してください。

『外来生物被害予防三原則』

①入れない むやみに地域に入れない

- ②捨てない 野外に捨てない
- ③拡げない 他の地域に拡げない

記事ID 5786

夏の交通安全県民運動

☎安心安全課 56-0611

☎7月11日(土)~20日(月・祝)
《スローガン》

ストップ・ザ交通事故

高めようモラル 守ろうルール
運動の重点

・子どもと高齢者を交通事故から守ろう

・全ての座席でシートベルトとチャイルドシートを正しく着用しよう

・飲酒運転を根絶しよう

『飲酒運転四(し)ない運動』

1. 運転するなら酒をのまない。
2. 酒を飲んだら運転しない。
3. 運転する人に酒をすすめない。
4. 酒を飲んだ人に運転させない。

記事ID 1382

夏の「火の用心!」

HPを見る

☎消防本部予防課 62-1152

夏の時季、火を使う機会は減りますが夏特有の火災の危険があります。

『線香』

- ・倒れないように設置する。
- ・燃え尽きたと思っても、不用意に灰をゴミ箱に捨てず、水につけるなどする。
- ・留守の時は線香を焚かない。
- ・線香を焚いているときはペットに注意する。

『扇風機』

長年使用している扇風機は、内部部品が劣化し、発煙・発火しやすくなっているおそれがあります。以下の点に注意してください。

- ・異常な音や、振動がする。
- ・電源コードが折れ曲がったり、破損している羽の回転が異常に遅い、不規則である。
- ・コードに触れると止まる。

また、夏の風物詩の花火やバーベキューの際にも注意しましょう。



健康福祉

記事ID 7319

「年金情報流出」を口実にした詐欺に注意

HPを見る

☎保険医療課 56-0618

“振り込め詐欺”や“個人情報の詐取”に注意してください。

自宅や職場などに日本年金機構や機構の職員などを名乗る電話がかかってきたら、迷わずに電話してください。

専用電話窓口(コールセンター)

0120-818211

(受付時間 8:30~21:00)

・警察相談専用電話:#9110

または 愛知警察署:39-0110

記事ID 7271

「社会を明るくする運動」強化月間

☎福祉施策室 56-0553

この運動は、犯罪者の更生と犯罪や非行のない、明るい社会づくりを目指した運動です。

〈主な活動〉

- ・アピタ長久手店での啓発活動(7月の毎週土曜日)
- ・社会を明るくする運動作文コンテスト
- ・学校や公共施設等での啓発グッズの配布

記事ID 7198

民間事業者による国民年金保険料のご案内

HPを見る

☎保険医療課 56-0618

日本年金機構では、国民年金保険料の納め忘れの人に対して、電話・文書・戸別訪問による納付の案内や免除等の申請手続きの案内を民間事業者(日立トリプルウィン(株) 0120-211-231)に委託しています。

※民間事業者が銀行口座を指定し

てATMの操作により振り込みをお願いすることはありません。

記事ID 447

国民健康保険税の決定通知の発送

☎ 保険医療課 56-0618

平成27年度国民健康保険税の納税通知書を7月中旬に発送します。平等割と均等割の軽減措置と保険税の限度額が下表のとおり変更となりました。

【軽減措置】

	改正前	改正後
5割軽減世帯	総所得金額等の合計額33万円+(24万5千円×被保険者数)で算出した金額以下の世帯	総所得金額等の合計額33万円+(26万円×被保険者数)で算出した金額以下の世帯
2割軽減世帯	総所得金額等の合計額33万円+(45万円×被保険者数)で算出した金額以下の世帯	総所得金額等の合計額33万円+(47万円×被保険者数)で算出した金額以下の世帯

【保険税限度額】

	変更前	変更後
医療分	51万円(変更なし)	
支援分	14万円	16万円
介護分	12万円	14万円
合計	77万円	81万円

記事ID 5757

国民年金一般免除申請

HPを見る

☎ 保険医療課 56-0618

経済的理由などで国民年金保険料の納付が困難な場合は、申請により保険料の納付を免除・猶予する制度があります。

【注意】

- ・前年所得で審査されます(平成26・27年度の退職者は例外規定あり)
- ・平成26年度に承認されている人も改めて申請してください。

【申請に必要なもの】

- ・年金手帳

- ・前年の所得を証明する書類(平成27年1月1日現在、市内在住で確定申告などを済ませた人は不要)
- ・印鑑(本人が署名する場合は不要)
- ・退職の特例を受ける場合は、退職が確認できる書類(離職票等)

記事ID 5784

後期高齢者医療被保険者証の更新

HPを見る

☎ 保険医療課 56-0617

後期高齢者医療被保険者証の有効期限は、7月31日(金)です。8月1日(土)から使用する保険者証を7月中旬から簡易書留郵便で郵送します。

8月1日(土)以降、古い保険者証は保険医療課窓口へ返却するか、ハサミで裁断するなどして破棄してください。

HPを見る HPを見る

記事ID 5787, 5785

後期高齢者福祉医療及び母子・父子家庭医療の医療費受給者証の更新

☎ 保険医療課 56-0617

「後期高齢者福祉医療」と「母子・父子家庭医療」の受給者証の有効期限は7月31日(金)です。

対象者には更新の案内を郵送しますので、引き続き受給される人は7月10日(金)までに申請書類を提出してください。

認定審査を行った上で、引き続き対象となる人には7月下旬に新しい医療証を郵送します。

現在使用している医療証は8月3日(月)から8月7日(金)までに返送してください。

市政情報

記事ID 7252

市長選挙立候補予定者説明会

☎ 選挙管理委員会(行政課内) 56-0605

時 7月22日(水) 14:00~

場 西庁舎2階 第7会議室

立候補予定者1人あたりの出席者は2人以内です。



文化スポーツ

記事ID 7326

「リにもが見た!小牧・長久手の戦い」発売

HPを見る

☎ 生涯学習課 56-0627

合戦430年記念まんが本を7月1日(水)から販売します。主人公の「リにも君」が戦国時代にタイムスリップするという内容で、市内小中学校では、図書室などで読むことができます。

1冊300円

生涯学習課・郷土資料室・長久手市サービスコーナー「Nピア」・色金山歴史公園茶室管理棟にて販売。



募集

記事ID 5977

ながくて冬まつりの実行委員募集

HPを見る

☎ 市観光交流推進会議(産業課内) 56-0619

今年も冬のイルミネーションイベントを実施します。イベントのアイデアを出し合ったり、当日の運営や広報活動に参加したりする実行委員会のメンバーを募集します。

応募用紙を窓口・郵送・FAX、メールで提出。応募用紙は、産業課窓口で配布、または市からダウンロードできます。

防衛省では、①航空学生②一般曹候補生③自衛官候補生の募集を行います。受付期間…8月1日(土)～9月8日(火) ☎ 自衛隊瀬戸地域事務所 83-3181

記事ID 7209

長久手市里山プラン策定に向けたワークショップメンバー募集

HPを見る

☎ 都市計画課 56-0622

市では、今後の里山の保全・活用のあり方の指標を立てるために長久手市里山プランを策定するにあたり、今後20年先を見据えた里山のあり方について、みなさんと考えるため、ワークショップのメンバーを募集します。

☎ 市内在住、在勤、在学の人20人程度
※ワークショップは第1回を9月10日(木) 18:30～開催し、以降年度末までに4回程度開催予定。

☎ 7月23日(木)までに申込用紙を窓口・Eメール(keikaku@city.nagakute.lg.jp)・郵送(7月23日消印有効)・FAX(63-2100)にて提出。申込用紙は都市計画課窓口で配布または、市HPからダウンロードできます。

※申込書により選考し、結果は8月3日(月)までに申込者全員にお知らせします。

記事ID 6664

選挙投票事務アルバイト募集

HPを見る

☎ 選挙管理委員会(行政課内)
56-0605

《長久手市長選挙》

☎ 8月30日(日)6:30～21:00

※無投票の場合は行いません。

☎ 投票所での受付、会場案内など

☎ 7月17日(金)までに、投票事務アルバイト申込書を行政課窓口へ提出または郵送(必着)してください。

☎ 以下の条件を満たす人

・市内在住で8月30日(日)現在で満20歳以上の人

・5月22日以前から8月22日まで長久手市に住居登録している人

☎ 日給13,597円

記事ID 7250

長久手市まち・ひと・しごと創生総合戦略策定に係る有識者会議委員募集

HPを見る

☎ 政策秘書課 56-0634

2060年の人口推計から分かる人口減少・高齢化という課題に対し、魅力あるまちづくりを目指していくため、今後5年間の目標と施策の方向性を示した「長久手市まち・ひと・しごと創生総合戦略」を策定します。

総合戦略案の策定とその効果検証にあたっては、市民のみなさんや学識経験者、産業関係等の多様なメンバーで構成する有識者会議を設置し、助言や意見交換を行っていたくことになりました。

つきましては、この会議の構成員のうち市民代表の委員を公募します。

☎ 市内在住の満20歳以上の人2人

☎ 7月15日(水)までに、申込書を政策秘書課に提出してください。提出は、郵送・メール・FAXでも構いません。申込書は、政策秘書課窓口で配布、または市HPからダウンロードできます。

☎ 報酬は7,300円/回。会議は年3回予定。

記事ID 6559

市立保育園嘱託員募集

HPを見る

☎ 子育て支援課 56-0615

☎ 保育業務。若干名募集。

月曜日から金曜日(祝日を除く)7:30～18:45のうち、7時間30分程度勤務。勤務地は長湫北・長湫南保育園のいずれか。賃金は月額186,100円(通勤手当別途支給)

☎ 保育士資格取得者

☎ 市販の履歴書(写真添付)、保育士証の写しを提出。

記事ID 498

臨時的任用職員募集(登録制)

HPを見る

☎ 人事課 56-0604

登録制の臨時的任用職員とは、市役所及びその他公共施設の業務が一時的に増加した場合に、登録をした人の中から必要に応じて随時雇用するものです。ただし、登録者がすべて、雇用されるとは限りません。

☎ 【応募資格】①②ともに必須
①平成9年4月1日以前に生まれた人
②地方公務員法第16条の欠格条項に該当しない人

【登録期間】登録日から3年間有効

☎ 臨時的任用職員登録用紙を窓口または郵送で提出。用紙は人事課窓口で配布または市HPからダウンロードできます。

シルバー人材センター入会説明会

☎ シルバー人材センター 62-9100

高齢者のみなさんの今まで培ってきた経験を発揮するために、シルバー人材センターに入会しませんか。

☎ 7月24日(金)、8月28日(金)、9月25日(金)13:30～15:00

☎ 高齢者生きがいセンター2階和室
☎ 市内在住の60歳以上の働く意欲のある人

☎ この説明会を受けた人のみ、会員登録をすることができます。

記事ID 7243

平成27年度後期ながくて・学び・アイ講座講師募集

☎ 生涯学習課 56-0627

みなさんの得意な分野を生かし、講師として参加してみませんか。

☎ 教える意欲のある18歳以上の人。募集15人(15講座)程度。

☎ 7月1日(水)～24日(金)に窓口にて申込書を提出。郵送の場合7月22日(水)消印有効。

問 問合先 時 とき 場 ところ 対 対象 内 内容 料 費用 申 申込方法 其 他 持 持ち物 電 メールアドレス HP ホームページ

開講期間は12月1日(火)～平成28年2月29日(月)。講座は1回90分、4回までとし、開講期間内の同じ曜日、同じ時間とします。毎週でなくても構いません。

詳しくは、生涯学習課や市HPで配布する募集要項をご覧ください。

記事ID 5770

平成28年長久手市成人式実行委員募集

HPを見る

生涯学習課 56-0627

平成28年1月11日(月・祝)に実施予定の成人式の実行委員を募集します。
市内在住の平成7年4月2日から

平成8年4月1日生まれの男女各10人程度

式典全般についての企画、式典開催準備、式典運営

7月1日～末日までに、生涯学習課窓口、電話、はがき、Eメール(gakushu@city.nagakute.lg.jp)で住所、氏名、性別、生年月日、出身中学校名を連絡。先着順。

HPを見る
記事ID 6889

第32回 全国都市緑化あいちフェア 「花と緑の夢あいち2015」

時 9月12日(土)～11月8日(日)
場 メイン会場 愛・地球博記念公園(モリコロパーク)



～愛知万博10周年～花と緑の夢あいち2015 開会式への協力について

第32回全国都市緑化あいちフェア実行委員会事務局 (愛知県 建設部 公園緑地課 全国都市緑化フェア推進室内) ☎052-954-6635

花と緑の夢あいち2015開会式の一部演出に参加する市内の小学4年生を募集します。

9月12日(土)8:30～12:00 愛・地球博記念公園
件名に「花と緑の夢あいち開会式参加申し込み」、本文に①子どもの氏名②性別③保護者の氏名④電話番号⑤返信用メールアドレスを記載し、実行委員会事務局あて7月31日(金)までにメール(ryokkafair@pref.aichi.lg.jp)。応募多数の場合は抽選。定員20人程度。

緑化フェアふれあい拠点ボランティア募集

都市計画課 ☎56-0552 HPを見る (記事ID 7265)

市では、緑化フェアを身近に体感していただく場所として、はなみずき広場及びくすのき広場をふれあい拠点とし、花を飾ります。関心のある人の参加をお待ちしています。

8月の都合の良い日10:00～12:00

はなみずき広場 どなたでも
「立体花壇」「壁面緑化」や「人形」を作成し、飾ります。
7月31日(金)までに電話又はFAX(63-2100)にて申込。氏名・住所・連絡先・希望日をご連絡ください。申込後、推進団体(NEXPO)から詳細を連絡します。

ハンギングバスケット教室開催

実行委員会事務局あいちフェアハンギングバスケット教室募集係 ☎052-202-0530

(一社)日本ハンギングバスケット協会の講師の指導により、親子・家族で1つの作品を制作します。作品は、第32回全国都市緑化あいちフェアの会場装飾として8月29日(土)～9月29日(火)の間モリコロパーク内に展示します。(作品は展示終了後持ち帰ることも可能です)

8月29日(土)10:00～、14:00～ それぞれ2時間程度

福祉の家 集会室

- 市内在住の親子または家族
- エプロン、手袋等(汚れないように)
- 無料

7月1日(水)から7月31日(金)までの平日の10:00～17:00に電話申込。各回先着25組。



写真はイメージです

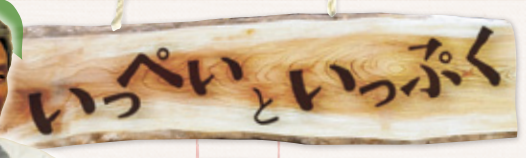

その28

市長は長久手をどんなまちにしたいか、そのために何に取り組もうとしているのか。その想いを市長の語り口でお伝えします。みなさんと語り合うように、一緒に未来の長久手のことを考えてみましょう。また、市HP【にょぜがもん】もぜひご覧ください。[市HPのトップページから【にょぜがもん】をクリック。]



人は誰もが、かけがえのない大切な存在

先日、小6の孫の算数の宿題を見ました。分数の問題でしたが、とても難しいのに驚きました。私は、日本中の子どもたちが、こんな難しい問題に取り組んでいることに驚き、「私たち大人は、日本中の子どもを、どこに向かわせようとしているのか?」と考えてしまいました。

これまで、親も先生も、地域の人も、「子どもたちをどこに向かわせたいのか?」について考える機会、考える場がありませんでした。でも、今、そのことをじっくり考え、みんなで共有することが、必要ではないでしょうか。戦後の日本は、みんなが山の頂上に向かって、早く、効率的に進むことが目標でした。その時代、人を比べるモノサシは1つでも良かったのかもしれませんが。

人口減少という、誰も経験をしたことがない時代を迎えた今、山の頂上から360度に広がる麓のどこに向かうのが正解なのか、誰もわかりません。正解はないのかもしれませんが。そんな時代、モノサシは1つだけでは足りない気がします。

私は、「生まれてきた命は、みんなが大切な存在なんだ」「人は誰もが、かけがえのない存在なんだ」と思っています。

「みんなが大切な存在」とは、多様な人を認めていくということです。多様な人を認めるということは、一人ひとりが、それぞれ違うモノサシを持つことなのです。いろいろなモノサシがあれば、いろいろな価値観があり、誰もが生きていくのが少しずつ楽になるはずです。

今、読んでいる本の中で、脳科学者が次のように書いています。

「記憶力を高めると、想像力が減る」

このことは、脳科学者の中では、広く知られていることだそうです。

これまでの日本の教育は、どちらかと言えば、ひたすら記憶させるものでした。そうした教育は、もしかすると、子ども達の発想力、想像力を奪うものだったのかもしれませんが。

また、戦後の日本は、学校でも会社でも、効率性を重視してきました。こうした仕組みは、戦後の日本が、大きく成長するためには必要だったと思います。しかし、戦後70年経った今も、同じ仕組みのままです。

教育や生活の場には、完成がありません。一生懸命に完成を目指しても、時代によって目指すべき完成の形は変わっていくものです。

2045年には、人工知能が人間の能力を超えと言われています。何でもパソコンで調べることができ、人間は何も記憶する必要がない社会になるかもしれません。そんな社会では、人間にとって記憶力は重要ではなくなります。しかし、時代や取り巻く環境が変わっても、人間にとって大切なことは変わらないはず。それが何なのかをみなさんと一緒に考えていきたいのです。



表紙の写真もう一枚

今回の特集は、消防団。消防団を少しでも知ってもらえたら幸いです。さて、広報紙での特集に連動して、市政情報番組「Weeklyながくて」でも消防団の紹介をします。6月29日(月)から2週に渡って放映し、かつ、6月30日(火)、7月7日(火)の正午からストリーミングでも配信します。ぜひ合わせてご覧ください。(http://www.himawari.co.jp/nagakute/)

スマートフォンで広報ながくてを持ち歩こう!

App Store Google Play 「ながくて」で検索 ▶ ダウンロード

